

	Tamaño 1	Tamaño 2	Tamaño 3	Tamaño 4
	<b>QDS</b>	<b>QDM</b>	<b>QDL</b>	<b>QDX</b>
Indicadores LED luz fija/intermitente				
	<b>QFS</b>	<b>QFM</b>		
Indicadores estroboscópicos xenón				
			<b>QBL</b>	<b>QBX</b>
Indicadores estroboscópicos LED				

### Características

- Completa gama de indicadores cúbicos en tecnología LED y xenón
- Con nueva tecnología LED estroboscópica (larga vida útil, bajo consumo, resistente a vibraciones)
  - Indicadores LED luz fija/intermitente, en tamaños 1-4
  - Indicadores estroboscópicos LED, tamaños 3-4
 La mas moderna tecnología LED con alta eficiencia de señalización, 3 modos de destello (doble y multi-destello), seleccionables externamente, o
 **en tecnología xenón convencional** (señalización clasica con un buen efecto de indicación)
  - Indicadores xenón en tamaños 1-2
- Para aplicaciones en industria, control de procesos, alarma para fuego/gas, aplicaciones marinas, etc.
- Combinando Indicadores LED (hasta en 4 tamaños) señalización de tráfico (por ejemplo rojo, ámbar, verde), así como combinaciones individuales para otro tipo de aplicaciones industriales.
- diseño único del indicador y la óptica
- Instalación sencilla y opciones de montaje
- Apropiado para aplicaciones con plc's (bajo consumo)





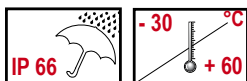















### Accesorios / Opciones de instalación:

- Entrada lateral de cable por amobs con prensaestopa (accesorio tipo AKV)
- Junta de goma (como repuesto, suministrada de serie)
- Kit escuadra de montaje (accesorio tipo AB1-AB4) para el montaje de los generadores de sonido, indicadores en una dirección especifica, en plataformas de montaje, dispositivos, etc.
- Conexión eléctrica vía cepo
- Junta plana para la correcta instalación IP 66, en superficies rugosas de las carcasas (accesorio tipo AG1-AG4)
- Kit de montaje AMK para el montaje/combinación de 2 o más dispositivos del mismo tamaño, generadores o indicadores



Indicador Multitono „A“ / Indicadores luminosos „Q“



Tamaños	Indicador Multitono „A“	Combinación de indicadores multitono „A“ – Indicadores luminosos „Q“	Indicador Multitono „A“ con indicador luminoso	Indicadores „Q“ con zumbador	Indicadores luminosos „Q“
1	<p><b>ASS-P</b> max. 103 dB</p>  <p><b>ASS-T</b> max. 108 dB</p>	<p><b>ASS-P + QDS</b> LED luz fija/intermitente</p> <p><b>ASS-P + QFS</b> ~5 J xenón estroboscópico</p>  <p><b>ASS-T + QDS</b> LED luz fija/intermitente</p> <p><b>ASS-T + QFS</b> ~5 J xenón estroboscópico</p>	<p><b>ADS-P</b> LED luz fija/intermitente</p>  <p><b>ADS-T</b> LED luz fija/intermitente</p>	<p><b>QSS</b> LED luz fija/intermitente</p>  <p><b>QTS</b> ~5 J xenón estroboscópico</p>	<p><b>QDS</b> LED luz fija/intermitente</p>  <p><b>QFS</b> ~5 J xenón estroboscópico</p>
2	<p><b>ASM</b> max. 113 dB</p> 	<p><b>ASM + QDM</b> LED luz fija/intermitente</p>  <p><b>ASM + QFM</b> ~10 J xenón estroboscópico</p>	<p><b>ADM</b> LED luz fija/intermitente</p>  <p><b>ACM</b> LED estroboscópico</p>	<p><b>QSM</b> LED luz fija/intermitente</p>  <p><b>QTM</b> ~10 J xenón estroboscópico</p>	<p><b>QDM</b> LED luz fija/intermitente</p>  <p><b>QFM</b> ~10 J xenón estroboscópico</p>
3	<p><b>ASL</b> max. 120 dB</p> 	<p><b>ASL + QDL</b> LED luz fija/intermitente</p>  <p><b>ASL + QBL</b> LED estroboscópico</p>	<p><b>ADL</b> LED luz fija/intermitente</p>  <p><b>ACL</b> LED estroboscópico</p>	<p><b>QSL</b> LED luz fija/intermitente</p>  <p><b>QCL</b> LED estroboscópico</p>	<p><b>QDL</b> LED luz fija/intermitente</p>  <p><b>QBL</b> LED estroboscópico</p>
4	<p><b>ASX</b> max. 127 dB</p> 	<p><b>ASX + QDX</b> LED luz fija/intermitente</p>  <p><b>ASX + QBX</b> LED estroboscópico</p>	<p><b>ADX</b> LED luz fija/intermitente</p>  <p><b>ACX</b> LED estroboscópico</p>	<p><b>QSX</b> LED luz fija/intermitente</p>  <p><b>QCX</b> LED estroboscópico</p>	<p><b>QDX</b> LED luz fija/intermitente</p>  <p><b>QBX</b> LED estroboscópico</p>

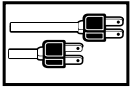

## Datos técnicos

Tipo	QDS Tamaño 1	QDM Tamaño 2	QDL Tamaño 3	QDX Tamaño 4	QFS Tamaño 1	QFM Tamaño 2	QBL Tamaño 3	QBX Tamaño 4
Carcasa	polycarbonato							
Color de carcasa	roja RAL 3000							
Color de lente	ámbar, roja, transparente, azul, verde, amarilla							
Entrada de cable	goma trasera 5-10 mm							
Tamaño de entrada de cable	prensaestropa M20x1,5 lateral, 5-12 mm (Accesorio)							
Montaje	arbitrario							
Ciclo de funcionamiento	100%							
Conexión	hasta 2,5 mm <sup>2</sup> conductor unifilar							
Rango de temperatura	-30 °C a +60 °C							
Fuente luminosa	LED luz fija/intermitente				tubo xenón		LED estroboscópico	
Vida útil (fuente luminosa)	~ 50.000 h				~ 5 mio estrob. ~ 15 mio estrob.		~ 50.000 h	
Frec. interm./estroboscópica	~ 1 Hz				~ 1 Hz		doble destello 1,7 Hz / séxtuplo 1,0 Hz / destello al azar	
Intensidad luminosa*	10 Cd	120 Cd	170 Cd	300 Cd			250 Cd	400 Cd
Potencia estroboscópica	---				~ 5 J	~ 10 J	---	
Humedad relativa	90% a 20 °C				90% a 20 °C			
Peso	0,2 kg	0,5 kg	1,7 kg	2,7 kg	0,3 kg	0,55 kg	1,7 kg	2,7 kg

\* Válido para lentes transparentes

### QDM



### QDX



**QDS/QFS (Tamaño 1)**

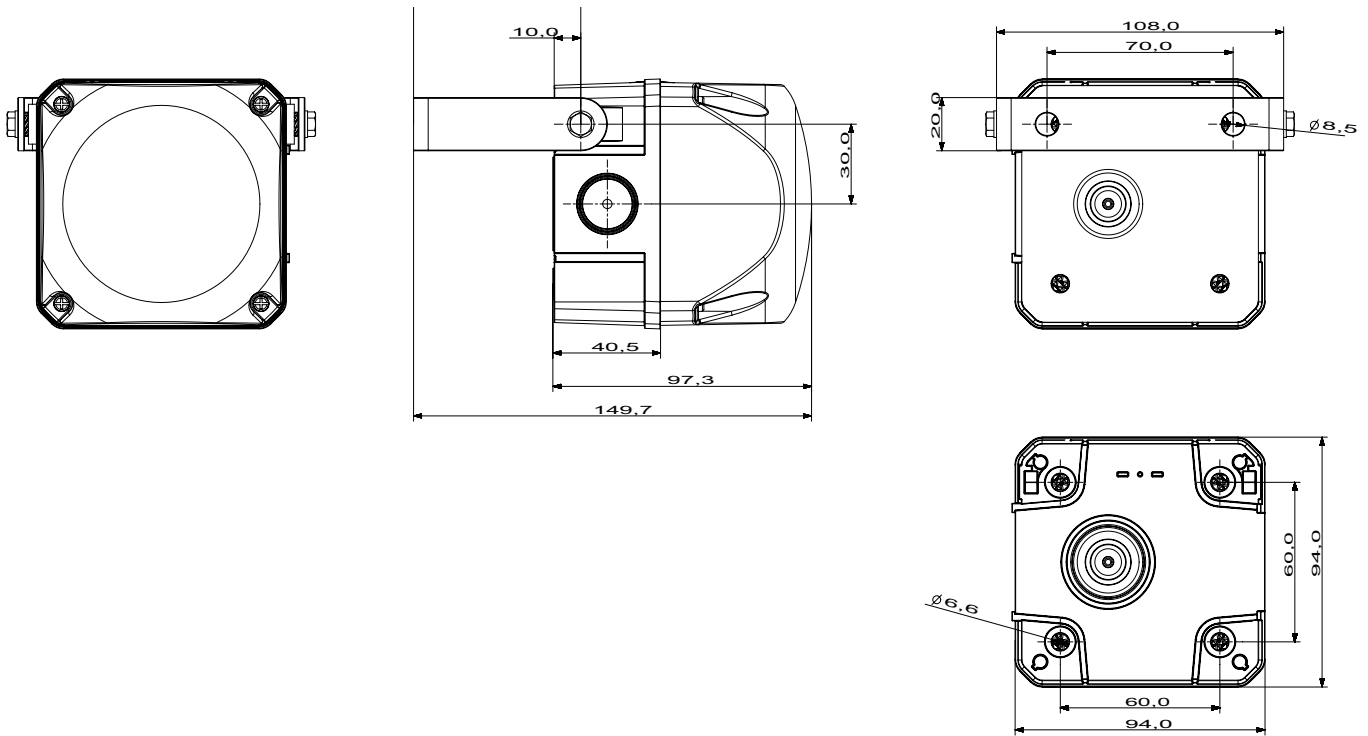

**QDM/QFM (Tamaño 2), QDL/QCL (Tamaño 3), QDX/QCX (Tamaño 4)**

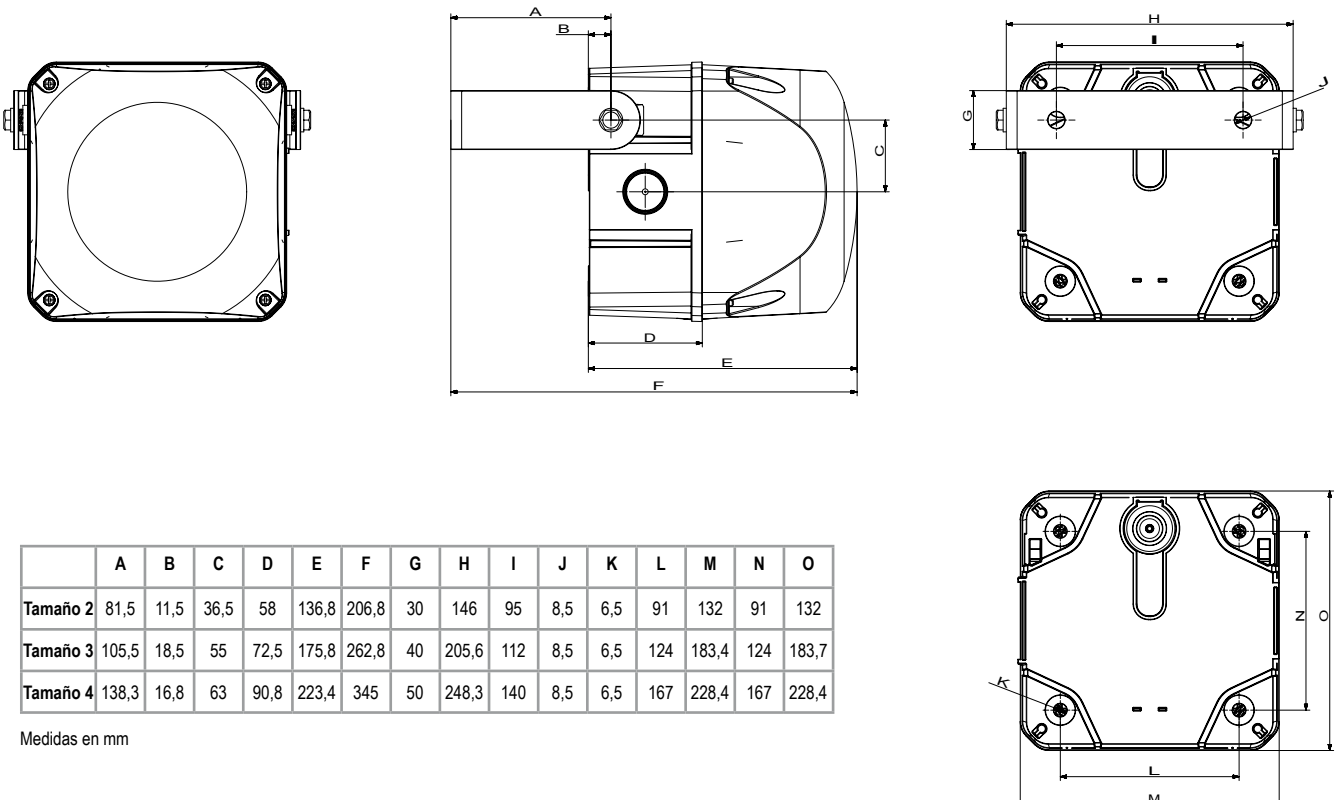

	A	B	C	D	E	F	G	H	I	J	K	L	M	N	O
Tamaño 2	81,5	11,5	36,5	58	136,8	206,8	30	146	95	8,5	6,5	91	132	91	132
Tamaño 3	105,5	18,5	55	72,5	175,8	262,8	40	205,6	112	8,5	6,5	124	183,4	124	183,7
Tamaño 4	138,3	16,8	63	90,8	223,4	345	50	248,3	140	8,5	6,5	167	228,4	167	228,4

Medidas en mm



## Referencia de pedido

Tipo	Denominación	Fuente de luz	Tensión nominal (V)	Rango de tensión (V)	Intensidad nominal (A)	Referencia de pedido Carcasa roja
QDS	Indicadores LED luz fija/intermitente, tamaño 1	LED 10 Cd	24 V AC/DC	+/- 10%	0,110	874 16C 405
			48 V AC/DC		0,065	874 16C 408
			110/120 V AC		0,06	874 16C 310
			230/240 V AC		0,06	874 16C 313
QDM	Indicadores LED luz fija/intermitente, tamaño 2	LED 120 Cd	24-48 V AC/DC	16-60 V DC	max. 0,3	874 26C 408
			110-240V AC/DC	16-53 V AC		
QDL	Indicadores LED luz fija/intermitente, tamaño 3	LED 170 Cd	24-48 V AC/DC	18-60 V DC	max. 0,78	874 36C 408
			110-240 V AC/DC	18-53 V AC		
QDX	Indicadores LED luz fija/intermitente, tamaño 4	LED 300 Cd	24-48 V AC/DC	18-60 V DC	max. 1,8	874 46C 408
			110-240 V AC/DC	18-53 V AC		
				80-265 V AC/DC	max. 0,35	874 46C 413

QFS	Indicadores xenón tamaño 1	tubo xenón 5 J	24-48 V AC/DC	18-53 V AC/DC	0,45	874 56C 408
			110/120 V AC	+/- 10%	0,15	874 56C 310
			230/240 V AC		0,075	874 56C 313
QFM	Indicadores xenón tamaño 2	tubo xenón 10 J	24-48 V AC/DC	18-53 V AC/DC	0,9	874 66C 408
			110/120 V AC	+/- 10%	0,26	874 66C 310
			230/240 V AC		0,26	874 66C 313
QBL	Indicadores estroboscópicos LED tamaño 3	LED 250 Cd	24-48 V AC/DC	18-60 V DC	max. 0,81	874 76C 408
			110-240 V AC/DC	18-53 V AC		
QBX	Indicadores estroboscópicos LED tamaño 4	LED 400 Cd	24-48 V AC/DC	18-60 V DC	max. 1,7	874 86C 408
			110-240 V AC/DC	18-53 V AC		

## Accesorios

Tipo	Descripción	Referencia de pedido
AMK	Kit de montaje para generadores de sonidos „A“ y/o indicadores „Q“	874 010 900
AG1	Junta plana para Tamaño 1, generadores de sonidos „A“ y/o indicadores „Q“	874 021 900
AG2	Junta plana para Tamaño 2, generadores de sonidos „A“ y/o indicadores „Q“	874 022 900
AG3	Junta plana para Tamaño 3, generadores de sonidos „A“ y/o indicadores „Q“	874 023 900
AG4	Junta plana para Tamaño 4, generadores de sonidos „A“ y/o indicadores „Q“	874 024 900
AB1	Kit escuadra de mental para Tamaño 1, generadores de sonidos „A“ y/o indicadores „Q“	874 031 900
AB2	Kit escuadra de mental para Tamaño 2, generadores de sonidos „A“ y/o indicadores „Q“	874 032 900
AB3	Kit escuadra de mental para Tamaño 3, generadores de sonidos „A“ y/o indicadores „Q“	874 033 900
AB4	Kit escuadra de mental para Tamaño 4, generadores de sonidos „A“ y/o indicadores „Q“	874 034 900
AKV	Prensaestopas M20x1,5 generadores de sonidos „A“ y/o indicadores „Q“	698 800 026

### Código de colores

1	ámbar	5	azul
2	rojo	6	verde
4	transparente	7	amarillo

**Ejemplo:**

**Combinación del QDM - indicador LED luz fija/intermitente,**

tamaño 2, 230/240 V AC, rojo-àambar-verde:

Tipo	Referencia	Producto
QDM	874 262 313	Indicador LED luz fija/intermitente, tamaño 2, rojo
QDM	874 261 313	Indicador LED luz fija/intermitente, tamaño 2, àambar
QDM	874 266 313	Indicador LED luz fija/intermitente, tamaño 2, verde
AMK	874 010 900	Dos unidades del kit para la combinación de los indicadores multitono „A“ y/o indicadores luminosos „Q“

