

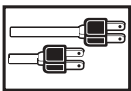

Merkmale

- ▶ 60 mm Ø große
- WLK** Dauerleuchte (Glühlampe 7 W)
LED-Dauerleuchte (LED-Lampe LLL)
LED-Blinkleuchte (LED-Lampe LLB)
- FLK** Blitzleuchte
- ▶ WLK - leichter Lampenwechsel ohne Werkzeug (Bajonett)
- ▶ umfangreiches Angebot an Montagearten
- ▶ 6 Kalottenfarben, 2 Gehäusefarben
- ▶ mit Anschlussdose erweiterte Installationsmöglichkeiten

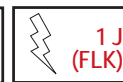
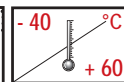

Technische Daten

Type	WLK	FLK
Gehäuse, Farbe	ABS, grau oder schwarz	
Kalotte	Polycarbonat	
Kalottenfarbe	orange, rot, klar, blau, grün, gelb	
Leitungseinführung	6,5 mm - 12 mm	
Montagearten	horizontal, vertikal, Rohr, Schnellmontage	
Einschaltdauer	100 %	
Anschlussklemmen	1,5 mm ²	2,5 mm ²
Leuchtmittel	Glühlampe/BA15d	Blitzröhre
Leistung/Energie	7W (12 V: 5W)	1 J
Lebensdauer (Leuchtmittel)		~ 10 Mio. Blitze
Blitzfrequenz		~ 1,4 Hz
Gewicht	siehe zentrale Gewichtsliste, Seite 164-167	

KONFIGURATIONSHILFE

WLK



GL

Glühlampe 7 W



LLL



LLB

LED-Lampen,
Dauerlicht (LLL) – Blinklicht (LLB)



BHW



BVW



BRW



BSW



BWW



BSS



BFW



BWW + BSS

FLK



Anschlussklemme

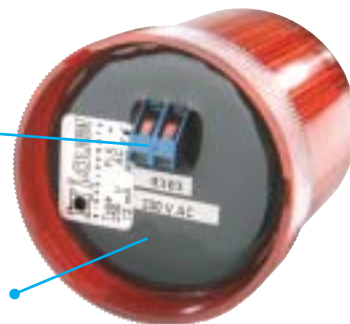

vergossene
Elektronik

BHF



BVF



BRF



BSF



BWF



BSS



BFF



BWF + BSS

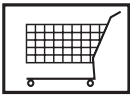

Bestelldaten

Type		Leuchtmittel		Nennspannung (V)	Artikel-Nr.		BESTELLDATEN ZUBEHÖR		
		Glühlampe	LED Lampe		Gehäuse grau	Gehäuse schwarz	Type	Nennspannung (V)	Artikel-Nr.
WLK	Dauerlicht Blinklicht	GL ---	LLL LLB	bis 250 V AC/DC	820 00C 900		GL01	12 V 5 W	890 010 904
BHW	Basis für horizontale Montage				820 120 900	820 520 900	GL02	24 V 7 W	890 010 905
BVW	Basis für senkrechte Montage				820 130 900	820 530 900	GL03	48 V 7 W	890 010 908
BRW	Rohrbasis auf Aluminiumrohr mit Kunststofffuß				820 10L 900	820 50L 900	GL04	60 V 7 W	890 010 909
BSW	Rohrbasis auf rostfreiem Stahlrohr mit Zink-Druckgussfuß, pulverbeschichtet				820 11L 900	820 51L 900	GL05	110/120 V 7 W	890 010 910
BWW	Rohrbasis auf Aluminiumrohr für horizontale Montage mit Lochschraube				820 14L 900	820 54L 900	GL06	230/240 V 7 W	890 010 913
BSS	Set für vertikale Montage (zu BWW)				200 400 900	200 800 900	LED-Lampe BA15d		
BFW	Rohrbasis auf Aluminiumrohr mit Fußadapter für Schnellmontage*				820 15L 900	820 55L 900	Dauerlicht		
							LLL	12 V AC/DC	893 00C 404
								24 V AC/DC	893 00C 405
								48 V AC/DC	893 00C 408
								110/120 V AC	893 00C 310
								230/240 V AC	893 00C 313
							Blinklicht		
							LLB	12 V AC/DC	893 01C 404
								24 V AC/DC	893 01C 405
								48 V AC/DC	893 01C 408
								110/120 V AC	893 01C 310
								230/240 V AC	893 01C 313

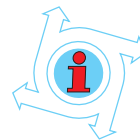

HINWEIS:

Leuchtmittel separat zu bestellen (siehe Bestelldaten Zubehör).



Bestelldaten

Type	Bezeichnung	Leuchtmittel	Nennspannung (V)	Artikel-Nr.		Nennstrom (mA)
				Gehäuse grau	Gehäuse schwarz	
FLK	Blitzlicht	Xenonröhre (eingebaut)	12-24 V AC/DC	840 00C 405		12 V: 120 24 V: 95
			110/120 V AC	840 00C 310		21
			230/240 V AC	840 00C 313		15
BHF	Basis für horizontale Montage			840 101 900	840 501 900	
BVF	Basis für senkrechte Montage			840 102 900	840 502 900	
BRF	Rohrbasis auf Aluminiumrohr mit Kunststofffuß			840 12L 900	840 52L 900	
BSF	Rohrbasis auf rostfreiem Stahlrohr mit Zink-Druckgussfuß, pulverbeschichtet			840 13L 900	840 53L 900	
BWF	Rohrbasis auf Aluminiumrohr für horizontale Montage mit Lochschraube			840 15L 900	840 55L 900	
BSS	Set für vertikale Montage (zu BWF)			200 400 900	200 800 900	
BFF	Rohrbasis auf Aluminiumrohr mit Fußadapter für Schnellmontage*			840 16L 900	840 56L 900	

Farbcode für Kalotten

C

1	orange	5	blau
2	rot	6	grün
4	klar	7	gelb

Längencode für Rohr

L

1	50 mm (nicht für BFW, BFF)	5	500 mm
2	100 mm	6	600 mm
3	250 mm	7	800 mm
4	400 mm		

*Detaillierte Beschreibung „Schnellmontagesystem“ siehe Seite 51.

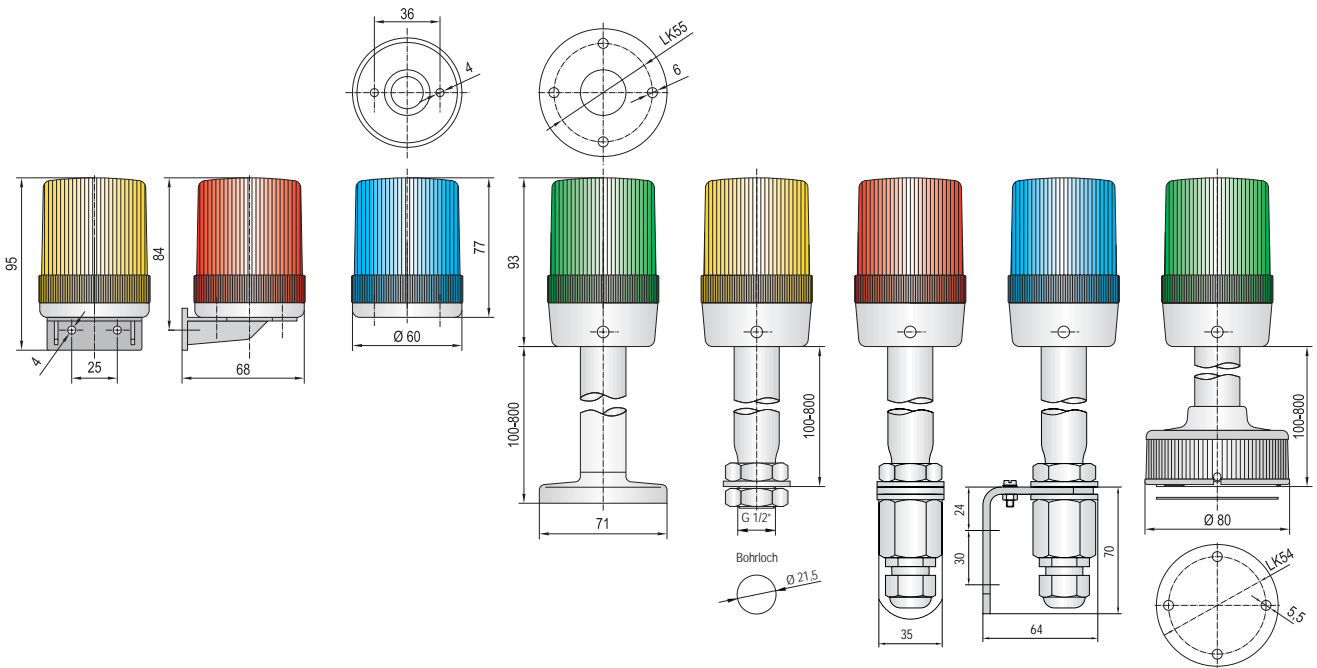

WLK:	BVW	BHW	BRW / BSW	BWW	+ BSS	BFW*
FLK:	BVF	BHF	BRF / BSF	BWF		BFF*

*detaillierte Beschreibung „Schnellmontagesystem“ siehe Seite 49.

ZUBEHÖR ANSCHLUSSDOSEN

zur Erweiterung der Installationsmöglichkeiten mit Rohrbasis BRW bzw. BRF:

- ▶ Aufputz-Installation in Schutzart IP 65 – horizontal oder vertikal
- ▶ Montage mit Magnetfuß, für mobile Befestigung in Schutzart IP 65 auf Metalloberflächen

BDW



BDM



BDV



Bestelldaten

Type		Artikel-Nr.		Gewicht (g)
		Gehäuse grau	Gehäuse schwarz	
BDW	Anschlussdose für horizontale Montage	841 10T 900	841 50T 900	90
BDV	Anschlussdose für vertikale Montage	841 11T 900	841 51T 900	110
BDM	Anschlussdose für Montage mit Magnetfuß	841 12T 900	841 52T 900	330

Gewindecode

T

1 M 20
2 NPT 1/2"

3 PG 16